

Votre partenaire de confiance

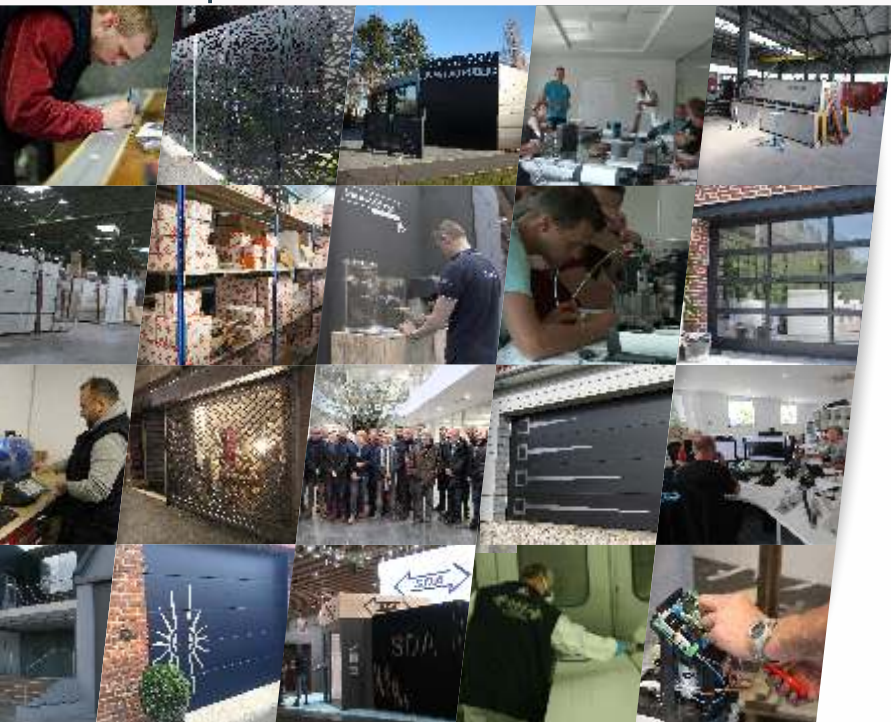

SDA vous accompagne



SOMMAIRE

Portes de garage	4-7
Portes industrielles	8-11
Grilles et rideaux métalliques	12-15
Motorisations	16-17
Ferronnerie	18-21
Serrures & cylindres	22-25
SDA vous accompagne	26-27
Formation commerciale	28-29
Formation technique	30-31
Assistance téléphonique	32-33
Nos locaux à disposition	34-35
Logistique dédiée	36-37
Magasin pièces détachées	38-39
SDApp - Documentation en ligne	40-41
SDA Online - Commandez en ligne	42-43
Brochures & documentations	44-45
Communication	46-47



Fabricant de portes de garage

SDA est l'un des principaux fabricants de portes de garage sur le marché français.

Portes sectionnelles, latérales, basculantes isolées ou encore industrielles, SDA produit près de 8000 portes par an.

Dans l'objectif de se différencier de la concurrence, SDA a toujours souhaité développer de nouveaux produits et innover, c'est d'ailleurs pourquoi la société dispose d'un pôle R&D composé de 4 professionnels de la porte de garage.



Refolement plafond

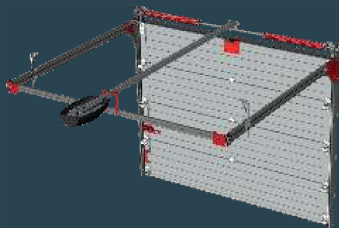

Isola door

La performance énergétique

Panneaux épaisseur 60 mm
Équilibrage par ressorts de torsion



Déplacement latéral

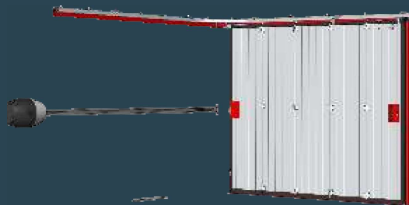

Isoslade

Confort optimal avec ouverture partielle

Panneaux épaisseur 40 mm motorisée



Isoline

La porte 100% personnalisable

Panneaux épaisseur 40 mm
Équilibrage par ressorts de torsion



Isoslade P

Accès simplifié avec portillon de service

Panneaux épaisseur 40 mm motorisée ou manuelle



ISOPRIMA

La qualité sans artifices

Panneaux épaisseur 40 mm
Équilibrage par ressorts de traction



Kaméléo

Un concept global

La porte de garage se fond dans
l'ensemble de la façade



Isobois

La porte sectionnelle tradition

Panneaux épaisseur 40 mm motorisée
ou manuelle

Basculante

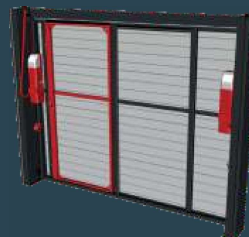

Isobas

Confort et robustesse

La porte basculante
Équilibrage par contre poids



Gamme portes de garage

Différents systèmes de refolement existent pour les portes de garage. SDA vous propose de choisir parmi sa gamme complète le mécanisme qui correspondra le mieux à votre confort d'utilisation.

Aussi, des niveaux d'isolation thermiques différents sont possibles, adaptés à vos besoins et à vos exigences.



Portes Sectionnelles Industrielles



Portes sectionnelles industrielles

SDA propose des solutions de fermeture industrielles fabriquées sur mesure et adaptées à tous types d'usage et d'environnement.

Avec une gamme complète de panneaux isolants, dont les finitions Stucco et micro-rainurées, la gamme SDA est composée de produits à la fois techniques et esthétiques.



Différents types de ferrages

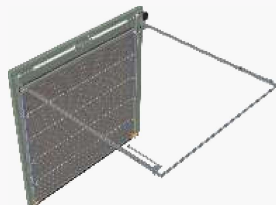

Levée standard

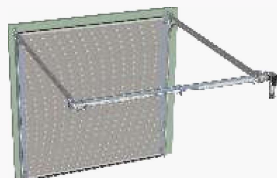

Levée Réduite

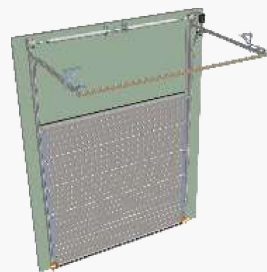

Levée haute

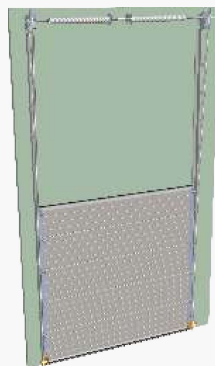

Levée verticale

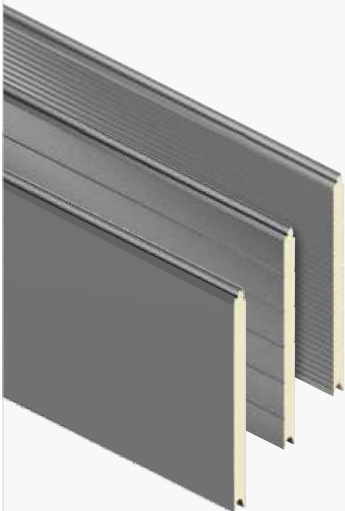

Profilés Isovision





Fabricant de rideaux métalliques



RÉALISATIONS SUR MESURE

Les rideaux métalliques et grilles à mailles Lépinard sont fabriqués sur mesure et sur demande uniquement. Conception et fabrication française. Personnalisation avancée.



HAUTE SÉCURITÉ

Les produits de fermetures Lépinard respectent les normes européennes en vigueur. Ce sont des produits robustes et durables, conçus pour une sécurité optimale.



FABRICATION EXPRESS

Nos outils de production et notre organisation flexible nous permettent de réaliser vos projets dans des délais très réduits en cas d'urgence.





CERTIFIÉ CONFORME

Conforme à la norme européenne EN 13241-1, suite aux essais réalisés dans un laboratoire accrédité, le CETIM.



MANOEUVRE

Motorisés, les rideaux lames pleines sont équipés de motorisation SIMU ou similaire pour une utilisation adaptée aux professionnels.



FERMETURE

En version manuelle : Serrure à canon européen ou à canon rond
En version motorisée : Boîtes à boutons - boîtes à clés - télécommandes, etc...



FABRICATION FRANÇAISE

Nos rideaux sont fabriqués dans nos ateliers basés dans le nord de la France pour une qualité irréprochable.



RÉSISTANCE AU VENT

Rideaux conçus pour résister à des vents jusqu'à 145km/h.



COULEURS

Lames pré-laquées ou galvanisées en standard. Laquage epoxy, usage normal ou bord de mer.

Gammes	Sécurité	Isolation	Laquage	Manuelle	Motorisée	Renforcé Classe 3	Renforcé Classe 5
<i>Classique</i>							
Lame pleine	•		•	•	•	•	•
Tablier à maille	•			•	•		
Grille extensible	•		•	•			
<i>design</i>							
Lame micro-perforée	•		•	•	•	•	
Tablier transparent	•			•	•		
<i>iso</i>							
Lame isolée	•	•	•		•	•	



Lépinard est l'un des rares fabricants de rideaux métalliques à réaliser son profilage en interne dans ses propres ateliers.

Cette expertise dans les profilés à froid permet à la société de se différencier par le design et la qualité de ses profils et lui offre un avantage concurrentiel.

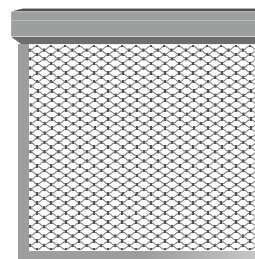

Grille à mailles



Lames pleines

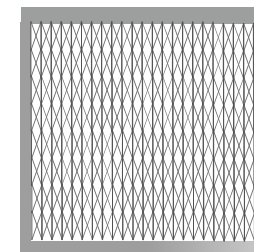

Grille extensible

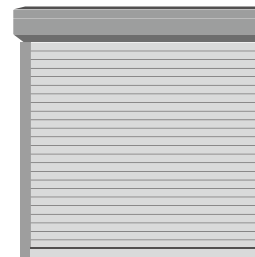

Lames isolées

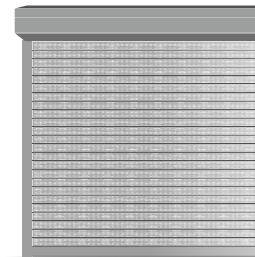

Micro-perforées

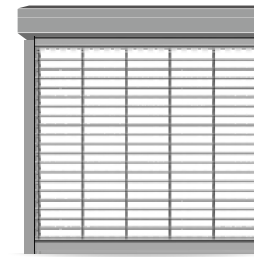

Grille transparente



Distributeur de **motorisations**

Fermetures résidentielles

Fermetures résidentielles haute qualité et durabilité : motorisations et automatismes de portes de garage, portails battants et coulissants.

Fermetures industrielles

Fermetures industrielles à usage intensif, robustes et durables. Moteurs de portes et portails industriels, ainsi que bornes escamotables et barrières levantes.



Be ahead





Ferronnerie sur mesure

Avec plus de 20 ans d'expérience dans la fabrication de portails en acier, grilles de sécurité, habillages de façade design, SDA est votre partenaire pour toutes vos réalisations sur mesure, d'une qualité de finition irréprochable.

Notre bureau d'étude vous accompagne pour l'élaboration de vos plans et la mise en oeuvre de vos projets.

Signez votre différence dans la création de vos réalisations avec une découpe laser (précision millimétrée) et des designs personnalisés.





PORTAILS & CLÔTURES 



GRILLES
ANTI-EFFRACTION 



PROJETS
SUR MESURE : 



Fabrication sur mesure

Nos équipes de techniciens expérimentés disposent d'équipement professionnel haute précision pour la réalisation à la main de vos pièces sur mesure.

SDA n'utilise que des matériaux dits « nobles » ainsi qu'un traitement contre la corrosion pour vous garantir une qualité de produit et une durée dans le temps.

Laquage de vos réalisations au RAL de votre choix.



Serrures & Cylindres
by SDA

création reproduction engagemment

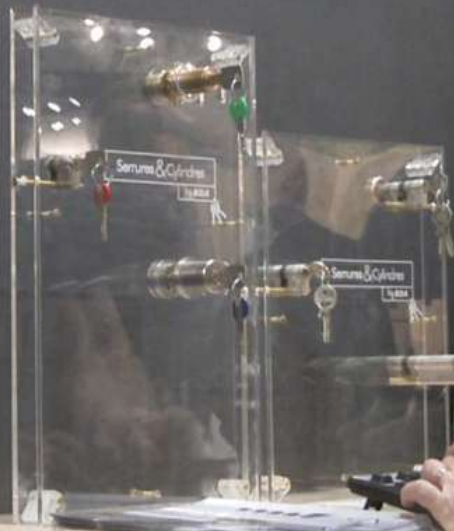

Serrures & Cylindres by SDA

Duplication de clés et cylindres

Grâce à son centre-services, équipé des dernières machines destinées au travail des clés et cylindres, SDA duplique un grand nombre de clés différentes, même les modèles plus anciens.

Avec une équipe technique dédiée au service, chaque clé est façonnée par un professionnel expérimenté, connaissant parfaitement les machines et leur fonctionnement.

Certains profils sont par ailleurs protégés : seule la société SDA assure leur création ou reproduction.



Cylindres haute sécurité

SDA vous propose toute une gamme de cylindres haute sécurité ainsi qu'un large éventail de produits complémentaires, reconnus pour leur haute résistance contre les tentatives d'effraction. Cylindres pour serrures multipoints de haute sécurité (carénées, électroniques, de 1 à 3 points de fermeture...), clés brevetées et produits complémentaires (verrous, PPF...).



Personnalisation de vos clés

SDA propose plusieurs options de personnalisation de ses clés, notamment à destination des professionnels comme les gestionnaires de biens immobiliers (gravure personnalisée avec votre logo, clips en inox, dôme PVC)



Organigrammes

L'organigramme permet de hiérarchiser les clés ouvrant l'ensemble des portes d'un ou plusieurs bâtiments (hôpitaux, bureaux, mairies, immeubles...).

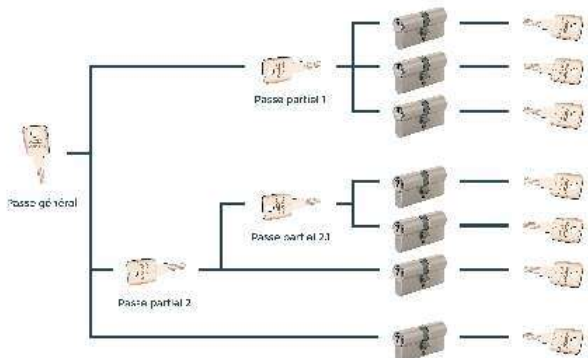

CREATION ET
REPRODUCTION
EXPRESS CHRONO



VOTRE LOGO
PERSONNALISATION
DE VOS CLES AVEC
VOTRE LOGO



CREATION ET
DUPLICATION
D'ORGANIGRAMMES

Serrures & Cylindres

by SDA

- Création
- Reproduction
- Organigrammes
- Personnalisation





SDA vous accompagne

Vous accompagner. Autant que possible, toujours plus loin. C'est la philosophie SDA.

C'est pourquoi au delà de ses produits toujours plus performants, SDA a développé une gamme complète de services pour vous accompagner de la meilleure des façons.

Parfaitement à votre écoute, nous avons mis en place des outils pensés dans l'unique but de simplifier votre travail et vous faire gagner du temps.

Découvrez toutes nos solutions d'accompagnement.





Formation commerciale

Pour vous aider à vendre les produits SDA, notre équipe organise régulièrement des formations commerciales, permettant de souligner tous les arguments de vente de nos produits, leurs principaux atouts et leurs forces.



Formation technique

Tous les mois, SDA organise des formations techniques sur ses produits, afin d'aider vos techniciens dans la pose de nos portes ou l'installation et le réglage de nos motorisations.

Une aile dédiée dans nos locaux, équipée de nos principaux produits, est mise à votre disposition et la formation est encadrée par des techniciens experts.

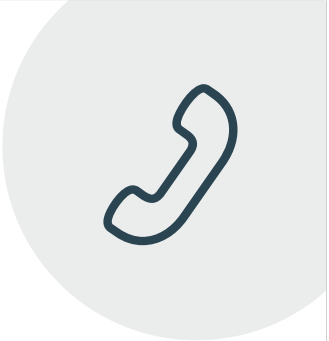

Assistance téléphonique

Disponible en horaires de bureaux, SDA met à disposition son assistance technique téléphonique pour ses portes et motorisations.

Composée d'une équipe de 4 techniciens professionnels, experts dans nos produits, l'assistance SDA répond à vos questions techniques et vous dépanne à distance en un temps record.



Nos locaux à disposition

Vous souhaitez montrer notre showroom à vos clients ? Utiliser notre salle de formation ? Visiter notre usine de production ? Réserver une salle de réunion ? SDA vous ouvre ses portes : faites la demande à votre représentant.



Logistique dédiée

Afin de livrer vos portes, motorisations et pièces détachées dans les meilleures conditions, SDA dispose d'un service logistique dédié au Nord Pas-de-Calais (poids lourd) et de partenaires réputés pour les livraisons sur le restant du territoire.

SDA propose également des solutions efficaces pour livrer vos pièces détachées dans des délais réduits.



Magasin pièces détachées

Pour tous vos besoins de pièces détachées, ou pièces de remplacement, SDA dispose d'un magasin avec des milliers de références en stock.

Commandez vos pièces de rechange en livraison ou venez directement les chercher au comptoir pour bénéficier des conseils de nos magasiniers expérimentés.

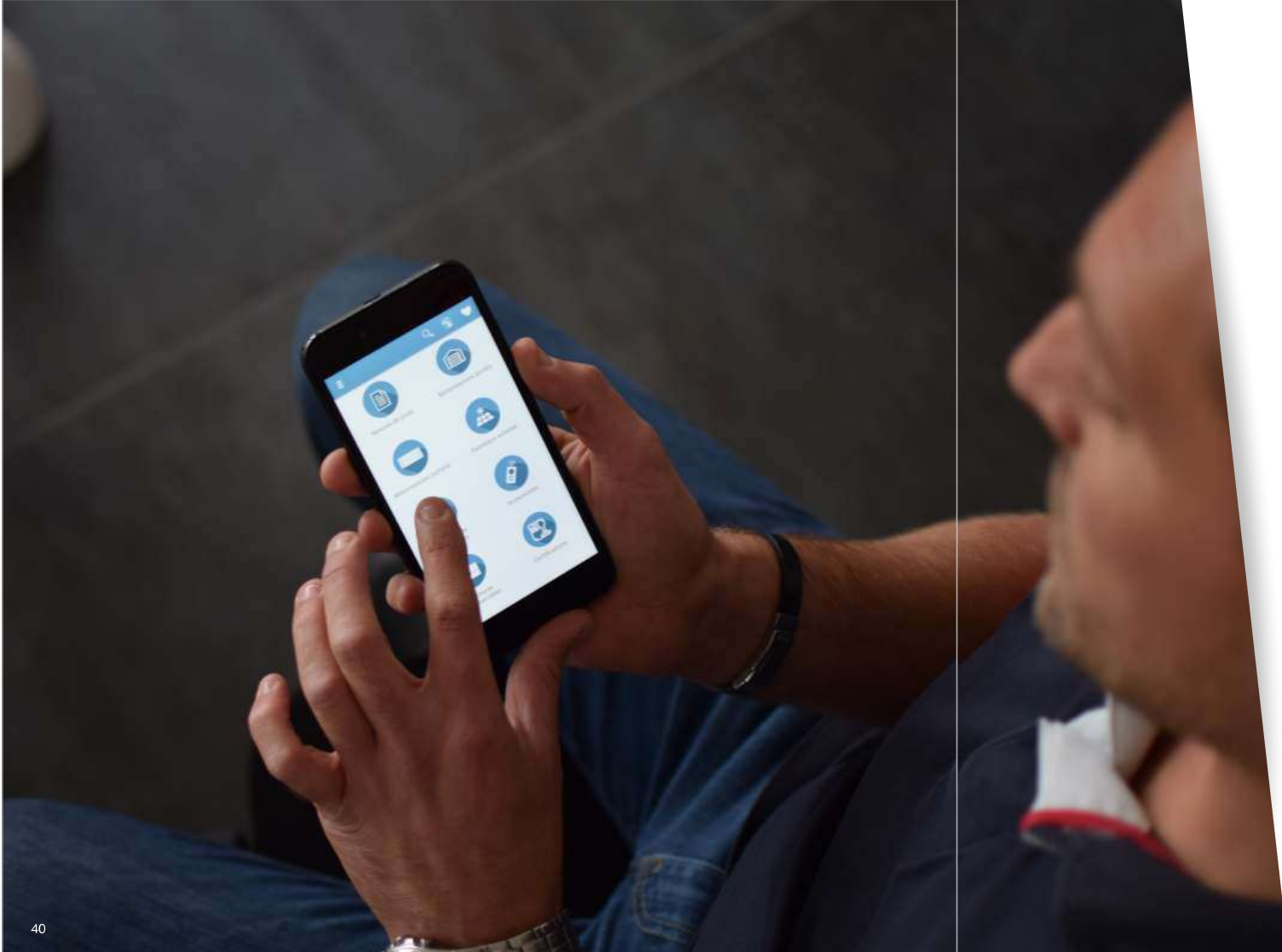
The SDA logo consists of the letters "SDA" in a bold, white, sans-serif font, centered within a dark blue circle. This circle is set against a larger, light gray circular background that has a subtle gradient and a soft shadow effect.

Application **mobile**

SDApp est l'application mobile gratuite dédiée aux documentations, notices et brochures de SDA. Retrouvez l'ensemble du centre documentaire SDA directement depuis votre smartphone. 100% accessible, 100% gratuit.

Pensée pour les hommes de terrain, l'application SDApp permet de télécharger vos documentations et de les stocker sur votre smartphone ou tablette. Ainsi, vous pouvez y accéder à tout moment, n'importe où, même sans wifi ou réseau mobile.



on

SDAonline

SDAOnline est le configurateur de portes de garage et outil de commande en ligne réservé aux clients professionnels SDA.

Très complet, il permet de réaliser et chiffrer 99% des portes sectionnelles et latérales SDA, puis de les envoyer directement en commande et en production.

SDAOnline génère même un visuel de votre porte de garage, avec ses éventuelles options, sur le fond de votre choix (briques, enduit, bardage etc).



Brochures & documentations

Afin de faciliter la présentation de nos produits auprès de vos clients, SDA vous fournit des brochures commerciales régulièrement mises à jour, sur l'ensemble de notre gamme de produits.

Vous pouvez également télécharger l'ensemble de nos brochures sur le site internet SDA ou l'application mobile SDApp.



PLV & échantillons

Vous avez besoin d'habiller votre showroom avec des produits SDA ? Nous pouvons vous fournir des produits publicitaires sur lieu de vente : présentoirs à panneaux, échantillons, posters décoratifs et portes d'exposition.

Ces produits font l'objet d'un contrat de partenariat.

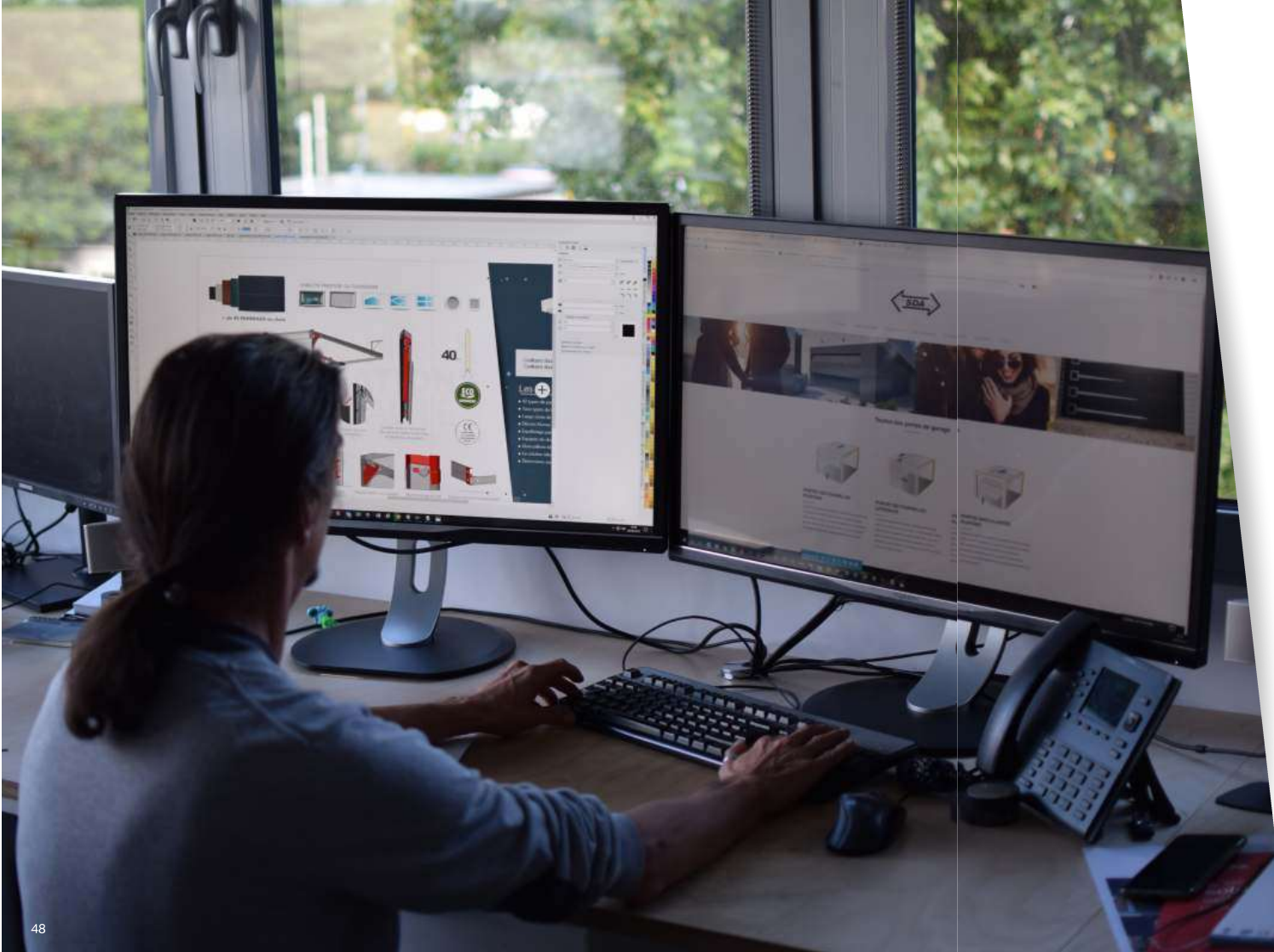

Communication

Site internet, logos, cartes de visites, plaquettes...

Vous avez besoin de solutions de communication professionnelles ? SDA peut répondre à vos besoins en mettant à disposition son service communication, spécialiste de la menuiserie, pour la réalisation de votre site internet, votre logo ou vos supports de vente.

Bénéficiez de tarifs partenaire très avantageux, notamment en cas de co-branding entre SDA et votre marque.

Handwriting practice lines consisting of 18 horizontal dotted lines on a white background.





SDA - 696, boulevard du Petit Quinquin - 59 273 Fretin - Tel. 03.20.90.40.80 - Fax. : 03.20.90.40.81
www.sda-bft.com